

■ブロックダイアグラム

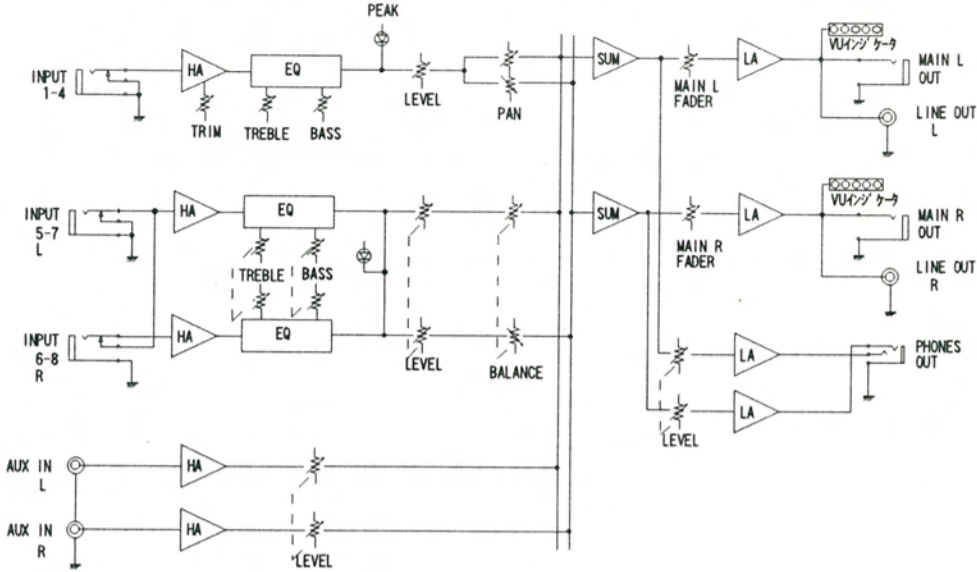

■レベルダイアグラム

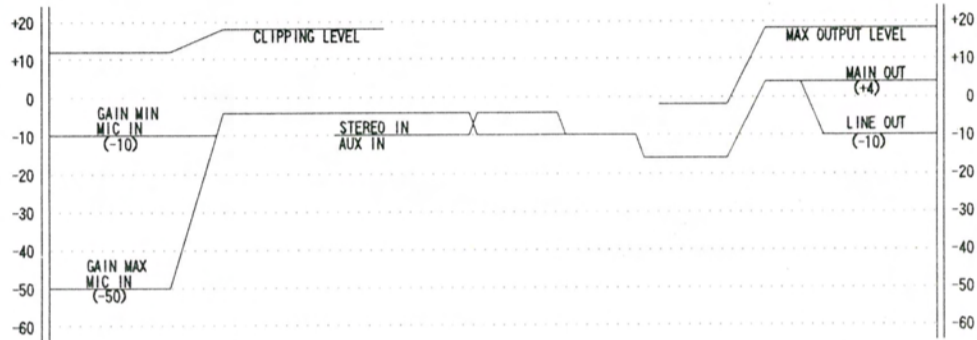

※規格及び外観は、改良等の理由で予告なしに変更することがあります。



製造元
株式会社 日伸音波製作所
〒390-0851 長野県松本市島内 4172-1
Tel:0263-40-1400(代)

PM6 Owner's Manual UMN-PM6-0101A AUG. 1995 Printed

PM6
PERSONAL STEREO MIXER

取扱説明書

安全上のご注意

機器を安全にご使用いただくため、ご使用前にこの取扱説明書を必ずお読みください。そのあとは大切に保管し、必要になったときにお読みください。

■はじめに

このたびは、マクソンパーソナルミキサーPM6をお買い求めいただきまして誠にありがとうございます。PM6は徹底したコンパクトサイズでありながらその性能と機能は、ステージやPAにと多目的仕様に設計された10インプットのパーソナルミキサーです。マクソンは、新しい時代の要求と皆様のご意見を反映した製品を常にお届けできるように心掛けております。PM6の性能をフルに活用し未永くご愛用していただくためにも、ご使用前には必ずこの取扱説明書をお読みください。

■主な機能/特長

- ◆ MIC/LINEイン4チャンネル、STEREOイン2チャンネル、AUXイン1チャンネルと2アウトプットの多目的ミキサーです。
- ◆ INPUT1~4は-50dB~-10dB連続可変のTRIMが装備されていますので、あらゆるソースに対応しています。
- ◆ STEREO IN 5/6, 7/8は、L側にMONO IN対応のジャックを備え、HIGH, LOWのイコライザーも装備しています。
- ◆ 各チャンネルにPEAKインジケータを装備し、レベルの調整が容易にできます。

■ご使用前に

〔電源について〕

電源は付属のACアダプター (AC1812) をご使用ください。他の電源等を接続しますと故障の原因になり、危険ですので絶対に使用しないでください。また長時間ご使用にならないときは安全のためACアダプターをコンセントから抜いておいてください。※付属のACアダプター (AC1812) は国内電源 (AC100V 50/60Hz) 専用ですので海外ではご使用になれません。

〔接続について〕

接続はアンプやスピーカー保護のため、本機及び接続する機器の電源を全てOFFにして、ボリュームを0にしてからおこなってください。

〔使用場所について〕

次のような場所でのご使用は、誤動作や故障の原因となりますのでお避けください。

- 振動の多い場所 ○ラジオ、テレビ、蛍光灯等のすぐそば ○直射日光の当たる場所
- 高温、多湿の場所 ○砂やほこりの多い場所

※締め切った自動車の中なども高温になりますので、ご注意ください。

安全上のご注意 ———— 必ずお守りください ————

製品を安全に正しくお使いいただくために、必ずお守りいただくことを次のように区分して説明しております。

■ 表示内容を無視して誤った使い方をしたときに生じる危害や損害の程度を次の表示で区分し説明しています。



警告

この表示の欄は、「人が死亡または重傷などを負う可能性が想定される」内容を示しています。

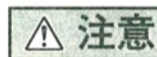

注意

この表示の欄は、「障害を負う可能性または物的障害のみが発生する可能性が想定される」内容を示しています。

■ お守りいただく内容の種類を、次の絵表示で区分し、説明しています。



.....このような絵表示は、気をつけていただきたい「注意喚起」の内容を示しています。



.....このような絵表示は、してはいけない「禁止」の内容を示しています。



.....このような絵表示は、必ず実行していただく「強制」の内容を示しています。

警告



ケースを絶対に開けないでください



機器の裏ふたやカバーを開けたり、改造をしないでください。
〈内部には電圧の高い部分があり、火災や感電の危険があります〉



異常のときは機器の使用を中止してください



煙が出たり、変な臭いや音が出る場合、機器の使用を中止してください。



電源プラグをコンセントから抜く

注意



指定以外のACアダプターを使わない

・必ず指定のAC100ボルト用のACアダプターをご使用ください。
〈指定以外のACアダプターを使用すると火災、感電の原因になることがあります〉



電源プラグの抜き差しは正しく

・濡れた手でACアダプターを抜き差ししないでください。
〈感電の原因になることがあります〉
・ACアダプターを抜くときは、電源コード部を引っ張らないでください。
〈コードが傷つき、火災や感電の原因になることがあります〉



水、湿気、ほこり、高温は禁物

・風呂場や屋外など水のかかる所、湿度が高い所、ほこりの多い所、温度の高い所では保管や使用をしないでください。
〈火災や感電の原因になることがあります〉



機器を使用しないときは

・機器を使用しないときは、安全のため必ずACアダプターをコンセントから抜いてください。
〈火災の原因になることがあります〉

各部の名称と働き

コントロールパネル

- ① TRIM
各インプットの入力レベルに合わせるボリュームです。規定入力レベルを-50dB~-10dBまで連続的に40dB可変します。入力レベルに合わせて適正な位置にセットして下さい。
- ② TREBLE
高域の音質をコントロールします。10KHzにて±15dB可変できます。
'0'のポジションでフラットになります。
- ③ BASS
低域の音質をコントロールします。100Hzにて±15dB可変できます。
'0'のポジションでフラットになります。
- ④ PAN
インプット1~4のモノラル入力信号をパンポットによって音像の定位を左右任意に設定できます。
- ⑤ BALANCE
ステレオ入力のL, Rの音量のバランスを調整します。
- ⑥ PEAK
各チャンネルのレベルボリュームに入る信号の大きさが+12dBu以上になるとLEDが点灯します。TRIMを状況に合わせて調整します。
- ⑦ CHANNEL FADER
各チャンネルの音量を調整します。
- ⑧ MAIN FADER
各チャンネルの信号をミキシングしたあとメイン出力の音量を調整します。
- ⑨ AUX IN
背面パネルのAUX INの入力レベルを調整します。
- ⑩ PHONES LEVEL
ヘッドフォンの出力レベルを調整します。
- ⑪ OUTPUT LEVEL INDICATER
MAIN OUTのレベルを表示します。'0'=+4dBu
- ⑫ POWER INDICATER
ACアダプター (AC1812) を接続すると点灯します。

背面パネル

- ⑬ MIC/LINE IN
INPUT 1~4のモノラル入力ジャックです。マイクロホン等のソースを接続します。
- ⑭ STEREO IN
INPUT 5(L) / 6(R), 7(L) / 8(R)のステレオ入力ジャックです。モノラル入力の場合はL側に接続するとL,Rに同一の信号が出力されます

- ⑮ AUX IN
CD等のステレオ出力を接続します。
- ⑯ MAIN OUT
MAIN信号の出力です。パワーアンプ等に接続します。
- ⑰ LINE OUT
MAIN OUT信号の14dB落ちの出力です。テープレコーダ等の録音端子に接続できます。
- ⑱ PHONES
ヘッドフォンを接続します。ヘッドフォンはステレオ仕様の32Ω以上のものをお使いください。
*モノラル仕様と32Ω以下でご使用になりますと、故障の原因になります。
- ⑲ POWER IN
付属のACアダプター (AC1812) を接続します。
*付属のACアダプター (AC1812) 以外でご使用になりますと、故障の原因になります。

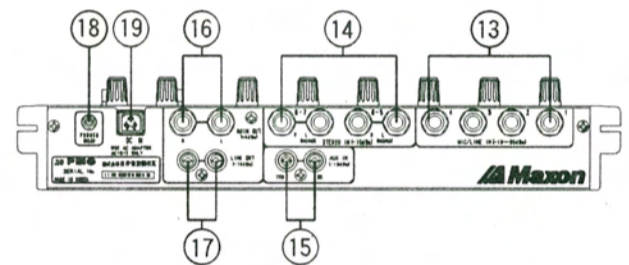
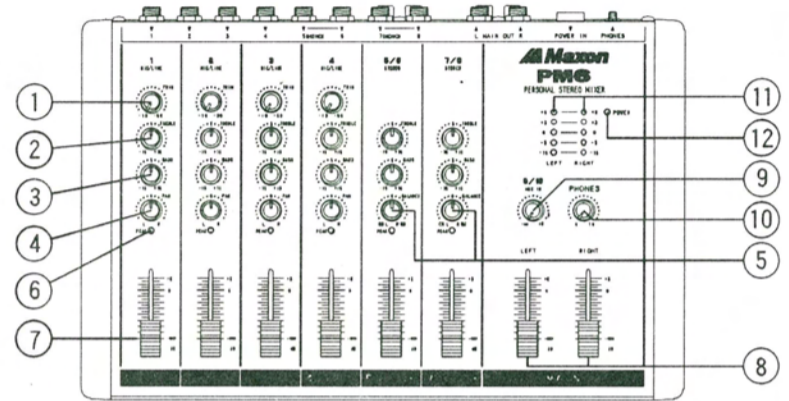

接続例

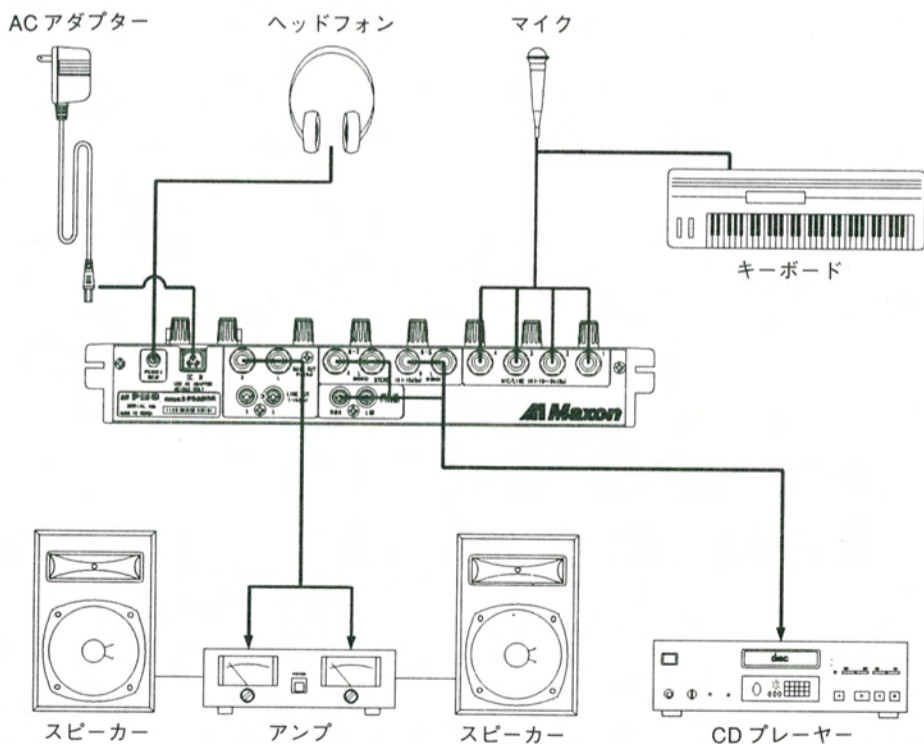

寸法図

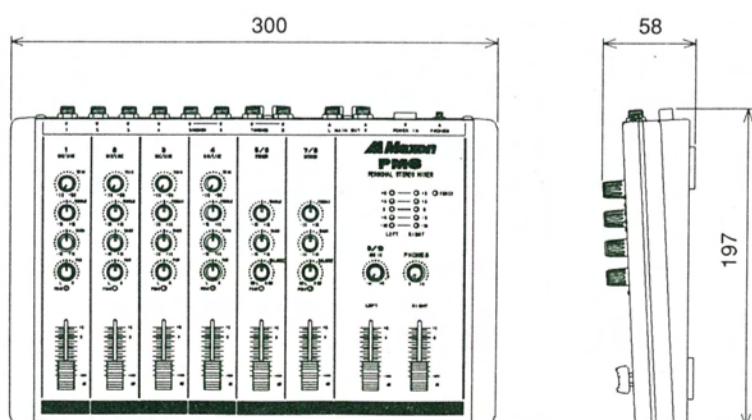

主な規格

- 1) 周波数特性 20Hz~20KHz (+1,-3dB)
- 2) 全高調波歪率 0.1%以下
- 3) 入力換算ノイズ -122dBu以下 (IHF-A)
- 4) 最大入力レベル +13dBu以上
- 5) 最大出力レベル +18dBu以上
- 6) イコライザー特性 TREBLE: 10KHz ± 15dB ± 2dB
BASS : 100Hz ± 15dB ± 2dB
- 7) レベルインジケータ 0dB=+4dBu
- 8) チャンネルインジケータ +12dBu ± 3dB
- 9) 最大電圧利得 MIC INPUT → MAIN OUT : 66dB ± 2dB
STEREO IN → MAIN OUT : 26dB ± 2dB
MIC INPUT → LINE OUT : 52dB ± 2dB
- 10) 電源 ACアダプター(AC1812) DC ± 12V 180 mA
- 11) 重量 1.2Kg
- 12) 寸法 300(幅) X 58(高) X 197(奥行)mm

入力端子

	インピーダンス	定格レベル	使用コネクター
MIC/LINE IN	47KΩ	-10~-50dBu	ホーンジャック
STEREO IN	47KΩ	-10dBu	ホーンジャック
AUX IN	10KΩ	-10dBu	ピンジャック

出力端子

	適合負荷インピーダンス	定格レベル	使用コネクター
MAIN OUT	10KΩ	+4dBu	ホーンジャック
LINE OUT	10KΩ	-10dBu	ピンジャック
PHONES	32Ω	65mW X 2	ミニジャック

付属品

- プラグ変換アダプター (フォンプラグ-RCAジャック) X 2
- ACアダプター (DC12V 180mA) X 1